

0

5

1

6

2

7

3

8

4

9

品番	名称	材質	個数	備考
設計	図	番	尺	度年月日
型式				
品名	管理ナンバーキャップ(0~9)			
大阪市建設局			付図1	

キャップ基本寸法図（参考）

（単位：mm）

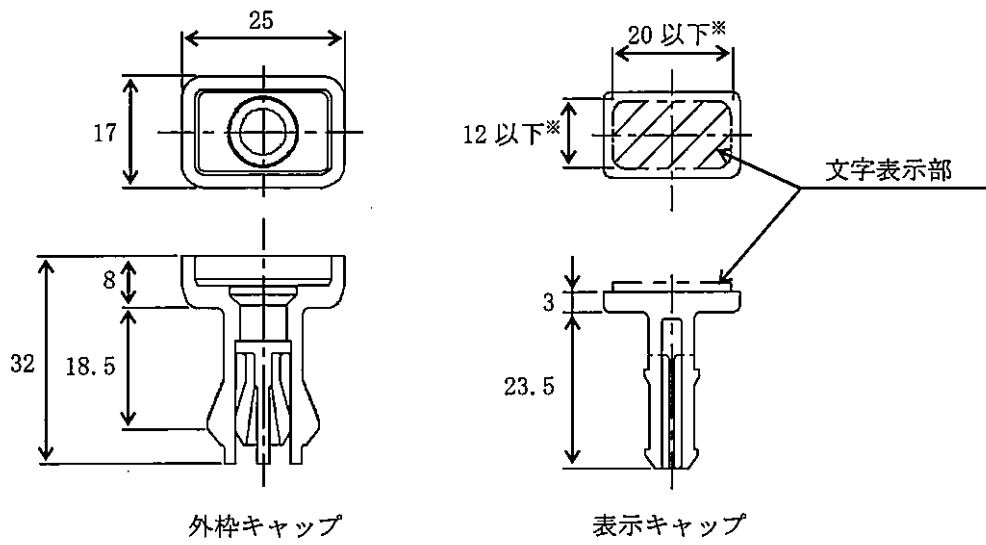

※ 文字表示部最大寸法を示す。
注) 上記寸法は参考とする。

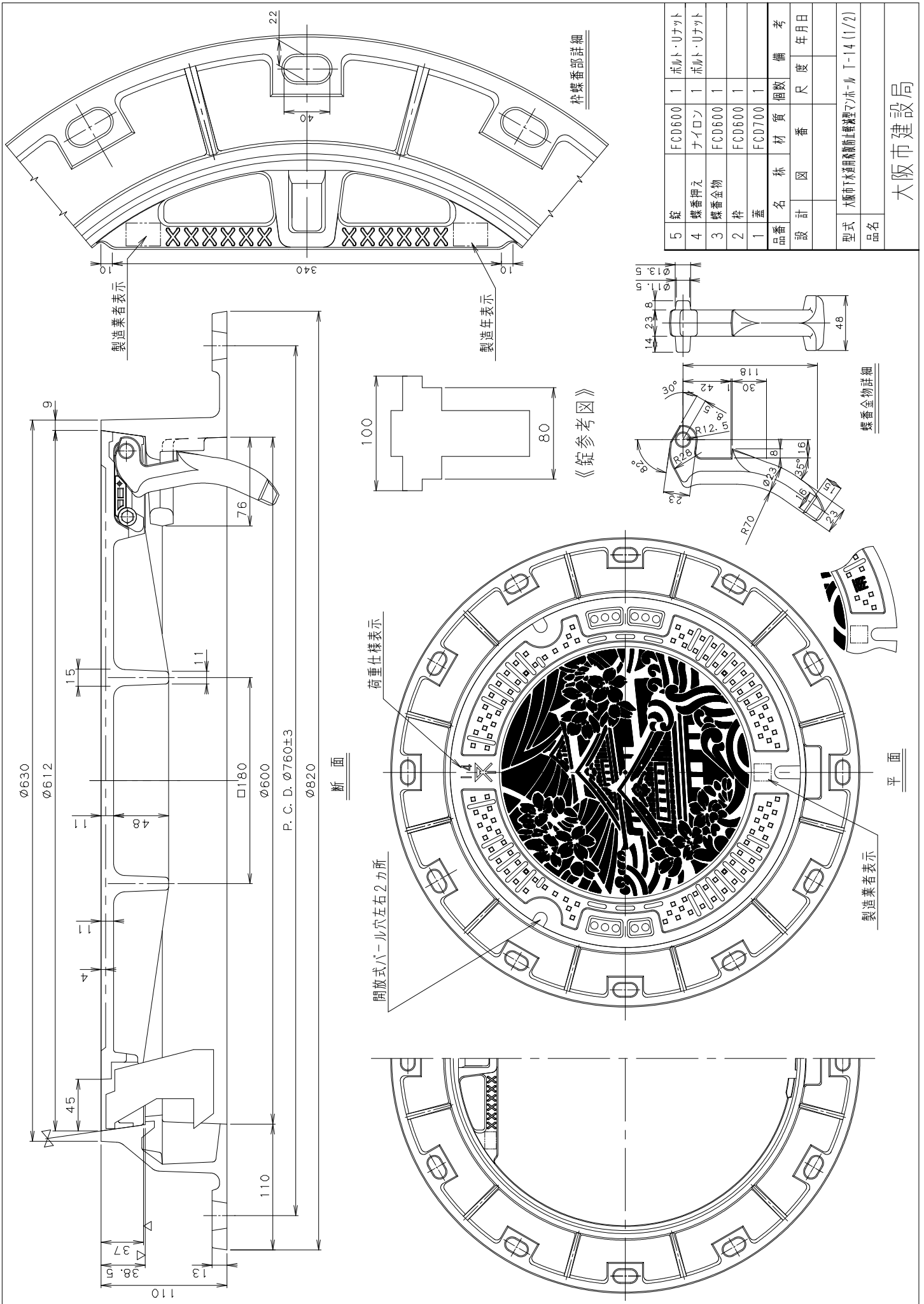

開口（スリット）形状パターン詳細

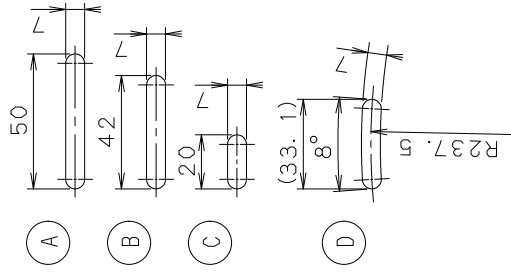

突起形状パターン詳細

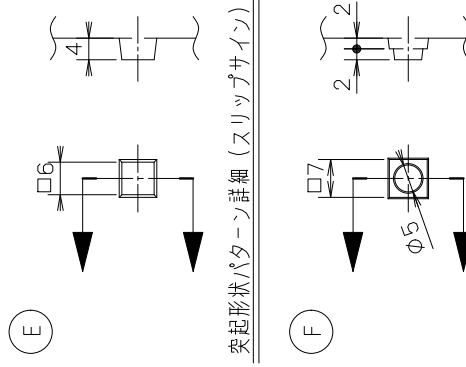

設計	図番	尺度	年月日
型式	大阪市水道局新築工事管理マホ-ル T-14 (2/2)		
品名	大阪建設局		

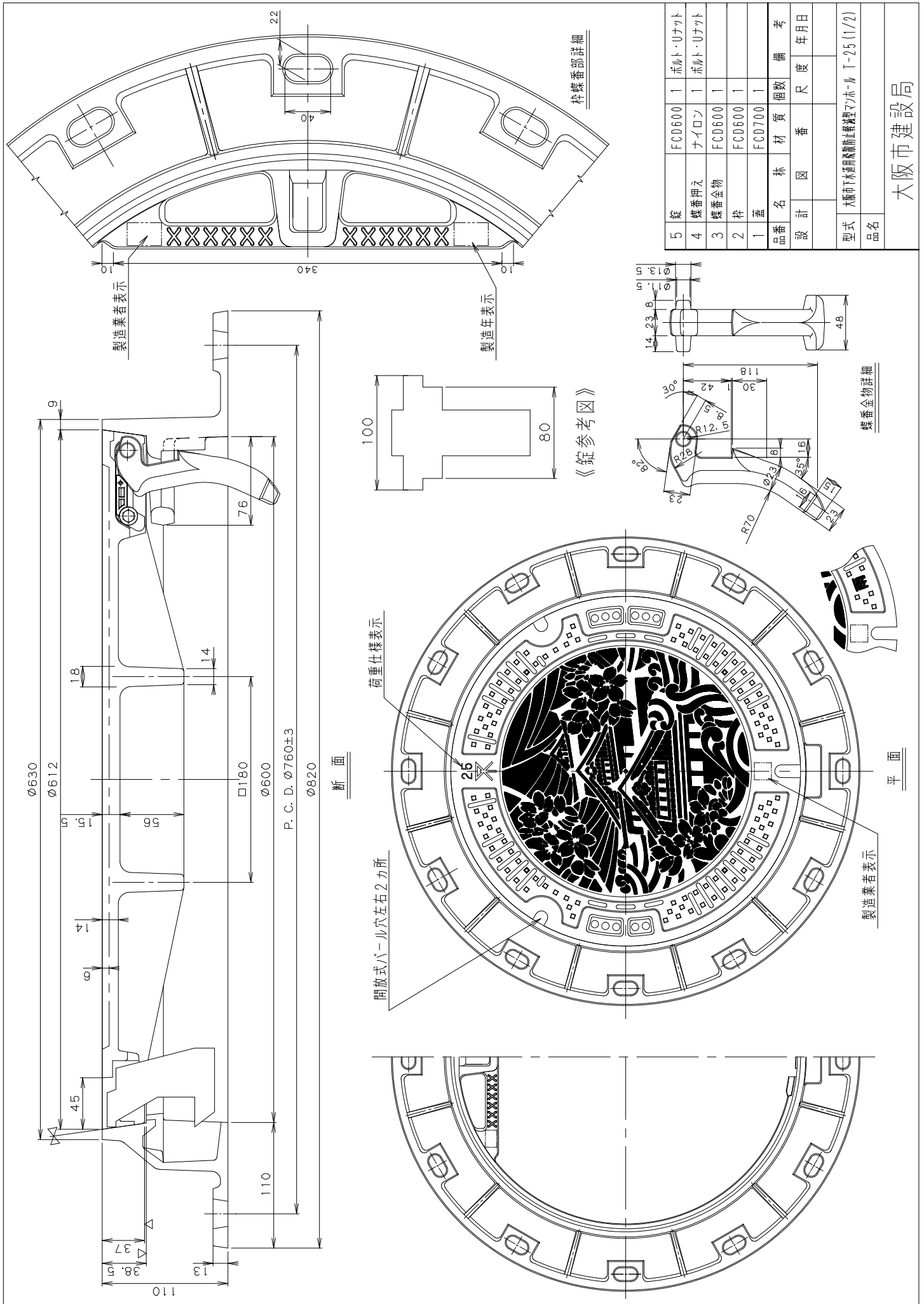

開口（スリット）形状パターン詳細

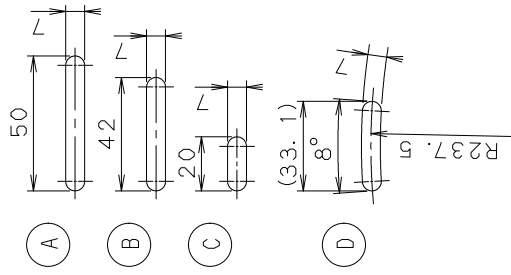

突起形状パターン詳細

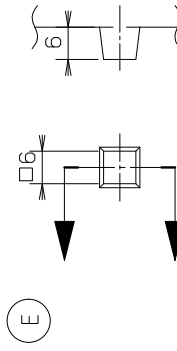

突起形状パターン詳細（スリップサイン）

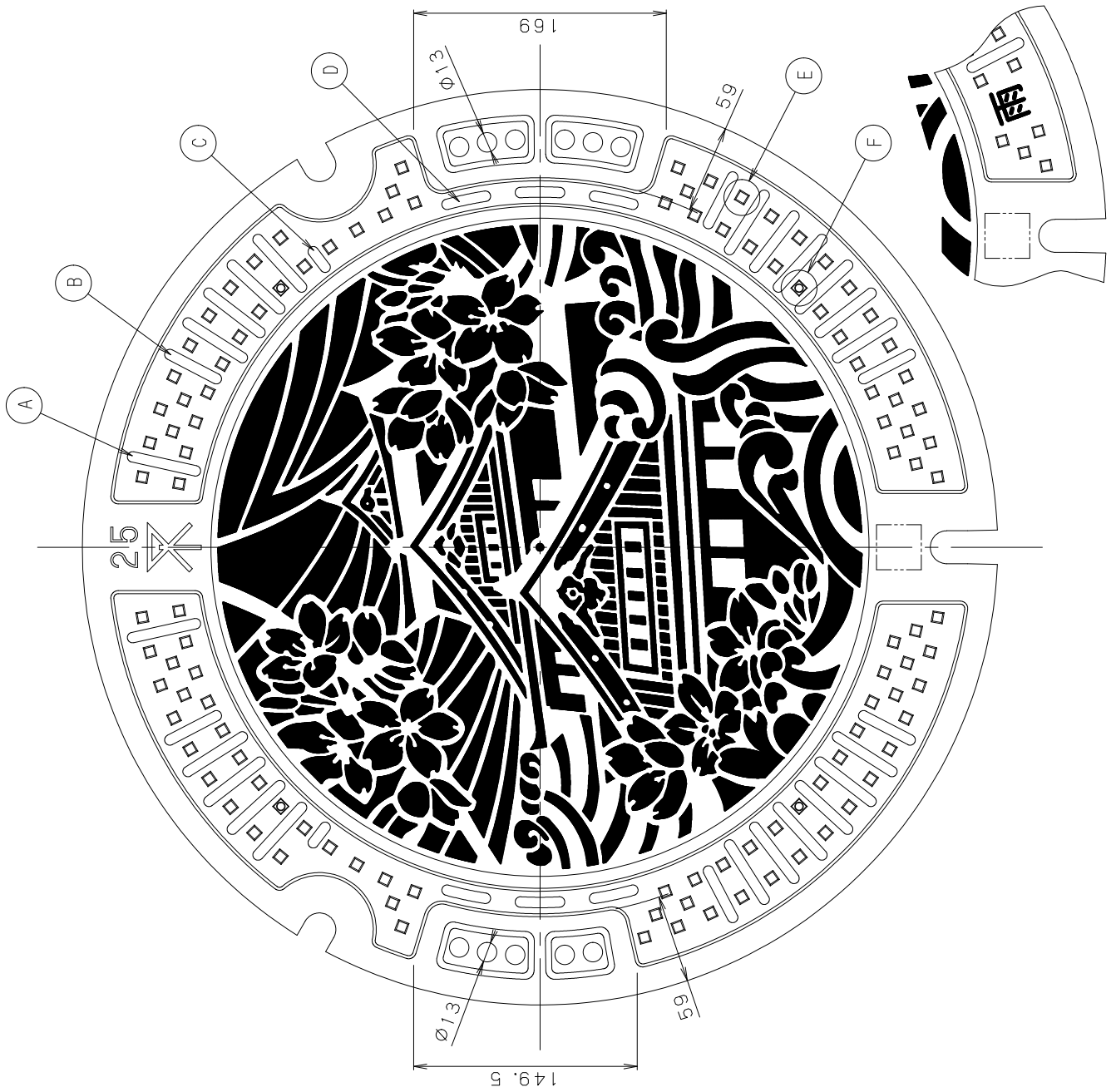
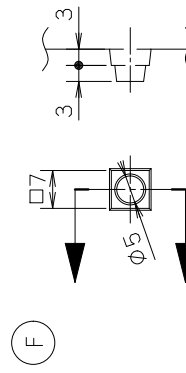

設計	図番	尺度	年月日
型式	大阪市水道局新築工事管理マンホール T-25 (2/2)		
品名	大阪建設局		